

次世代 MAZDA 3 昂克赛拉

—— 惊 鸿 3 生 ——  
惊 艳 质 美 座 驾



一场光与影的惊艳邂逅  
演绎美的前世今生

一次技与艺的优雅相遇  
传承质的代代匠魂

一种人与车的默契无间  
享受悦的朝夕相伴

凛艳之美 直抵人心  
翩若惊鸿 驭见三生

惊鸿3生







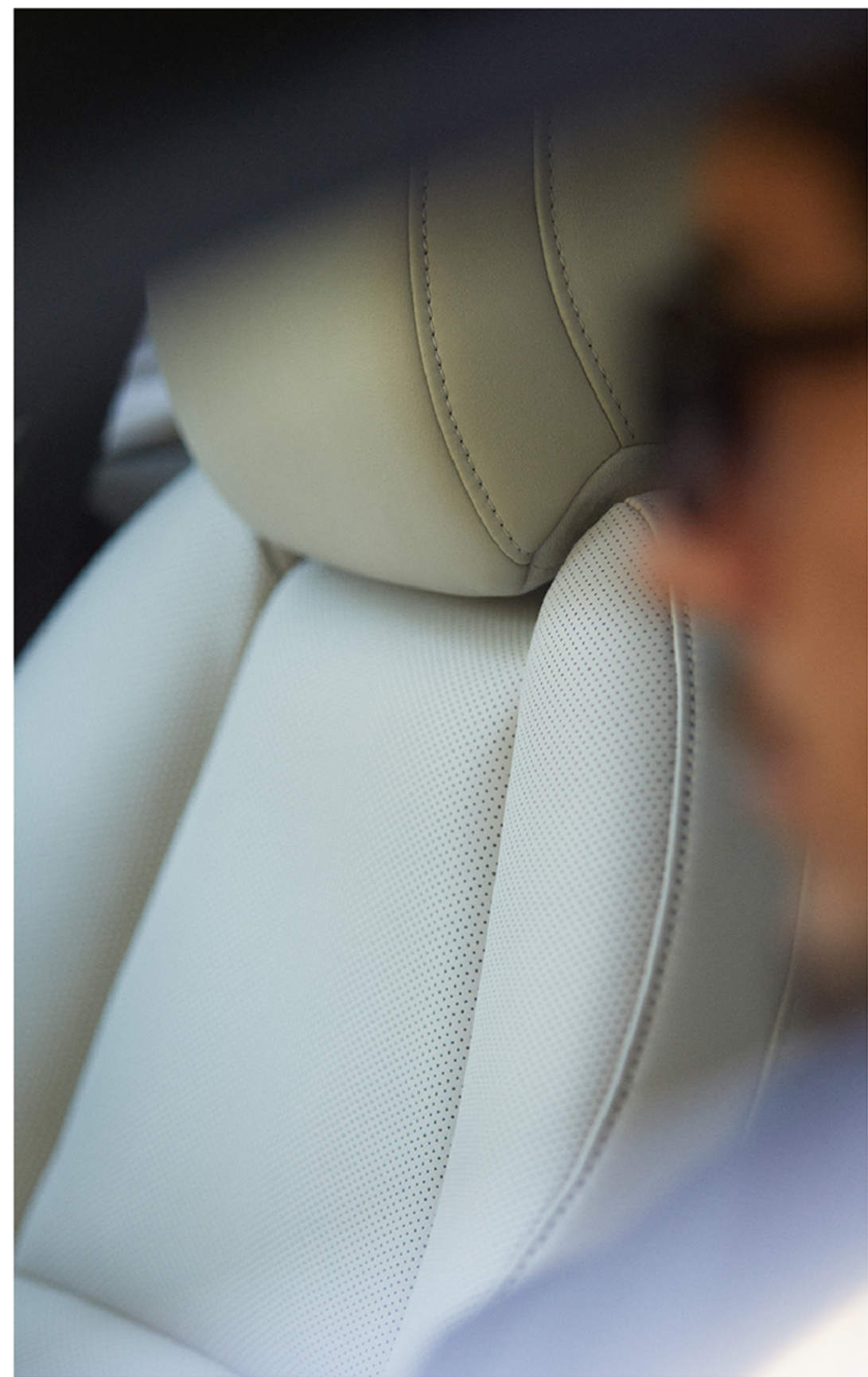



新生优雅 质美天成  
SLEEK AND ELEGANT





化繁为简 凛艳绝尘  
CONDENSED AND EMOTIONAL





我们的次世代  
A NEW ERA BEGINS



## 落座其中 适在必行

### 「人马一体」的根本源自科学的驾舱布局

从零开始，重新审视合理的车辆架构布局，将前轮前移，为合理安排油门及休息踏板留出充裕的空间，采用更贴合足部运动轨迹的全新风琴式油门踏板。确保驾驶者舒适落座，双腿自然伸展。符合理想驾姿的驾舱布局，是安享驾趣的根本。

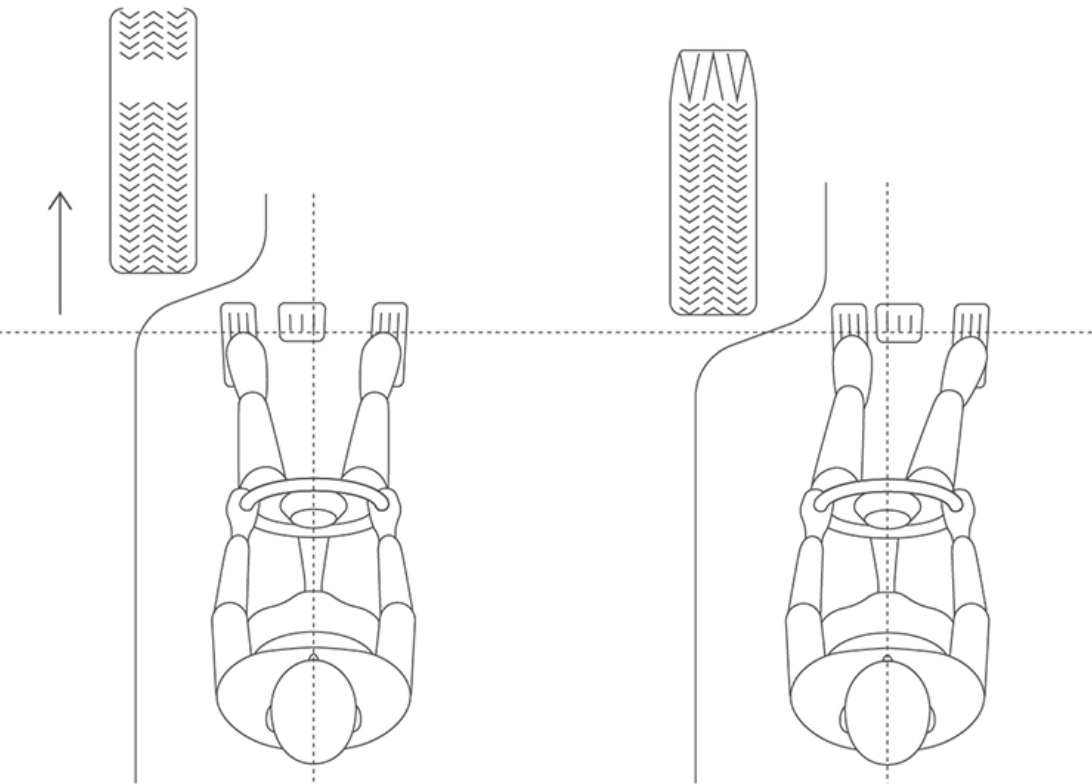

**马自达推崇的踏板布局**  
将前轮适当前移，留出足够的空间，确保可以将踏板设置在驾驶者足部自然伸展的位置，令踏板操作更加轻松自然。

**马自达不推荐的踏板布局**  
由于前轮胎舱位置靠后，干涉踏板位置，导致踏板位置偏移，无法落在驾驶者足部自然伸展的位置，影响驾驶姿势，引发驾驶疲劳。

采用更贴合足部运动轨迹的全新风琴式油门踏板（脚跟防移位结构）

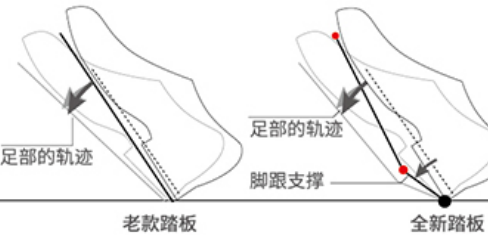

## 一目了然 息息相关

### 「以人为本」理念打造简洁信息布局

科技进步让汽车功能愈加丰富，行车途中驾驶者必须要处理的信息量也随之增加。马自达基于「以人为本」的设计理念，致力于打造一个让驾驶者安心驾驶，又能够安全地处理多种信息的环境。对不断需要确认的信息、车辆状态信息、提供舒适便利性的信息进行整理，并合理分配至三个显示区域，创造简洁明了的信息布局。让驾驶者可以在注视前方道路的同时将信息一览无余。

全系标配 8.8 英寸 DA 智能屏幕互联系统，在确保行车安全为首要原则的前提下，通过中控旋钮式人机交互方式，提供多姿多彩的智能车载互联生活。





## 非凡路感 如履平地

### 实现人车合一的车辆构造技术

作为马自达全新世代产品群的首发车型，次世代 MAZDA3 昂克赛拉再度革新了马自达「人马一体」的造车理念。全新世代「SKYACTIV-VEHICLE ARCHITECTURE 创驰蓝天车辆构造技术」平台，配合马自达专利技术「SEB」蝶形仿生后悬结构，以全新视角重新审视车辆架构的整体连携性能，让驾乘全员在车辆行驶过程中，重现步行姿态中的人体平衡机能，尽享更高次元的「人马一体」-「EFFORTLESS JOYFUL DRIVING 无压力愉悦驾乘」。

### 全新世代「SKYACTIV-VEHICLE ARCHITECTURE 创驰蓝天车辆构造技术」平台



### 全新世代 马自达理想驾姿人体工学座椅





## 左右逢源 游刃有余

GVC PLUS (G-Vectoring Control Plus)  
 加速度矢量控制系统 升级版 (回正力矩强化系统)

进化后的GVC PLUS系统全新追加了依靠制动器进行的姿势稳定化控制功能，在提高了驾驶者对车辆方向盘操作追随性的同时，又保证了动作的控制性，因此无论在紧急状态下规避危险、高速行驶变更车道、积雪道路打滑路面等环境，驾驶者都能安心从容的享受旅程。

- 系统实时监测驾驶者操舵动作，计算合适的重心移动量，并向发动机发送控制指令。
- 驶入弯道时，通过对发动机扭矩的微控，优化前轮负载，提高前轮抓地力和转向响应性。
- 驶出弯道时，通过对发动机扭矩的微控，优化后轮负载，提高后轮抓地力和行驶稳定性的同时，新增的「回正力矩强化系统」，抑制过度转向，更进一步提高车辆可控性。



## SKYACTIV-G 升级版 创驰蓝天 高压缩比汽油直喷发动机

- 全新 燃料精混三段式高压直喷技术
- 全新 高燃效凹顶切边活塞
- 全新 高扩散燃油喷射器
- 全新 高压燃油泵
- 全新 可变容量式机油泵
- 全新 PCM 发动机控制单元



## 随心而动 随欲而行

注重环保安全，全系对应全新国 6 排放标准的同时，以 13:1 的高压缩比自然吸气缸内直喷技术，不断追求理想燃烧的技术革新，实现更为线性的动力输出、更加轻快的顺畅加速和优秀的环保性能。令各种场景的驾驶体验都能酣畅淋漓，人车无间。

### 全新 高燃效凹顶切边活塞

革新性优化活塞端面及裙部形状，促进缸内强滚气流的形成，提升混合气体均匀一致性的同时，有助于点火火核迅速扩展到整个燃烧室内，提高中低速扭矩及油耗表现。



### 全新 燃料精混三段式高压直喷技术

革新性地实现三次分段式燃油喷射，配合全新 PCM 发动机控制单元，优化火花塞点火区域燃料浓度，通过分层混合、局部稀薄燃烧技术，加快燃烧速度，提高扭矩和热效率。

采用全新高压燃油泵及高扩散燃油喷射器，燃油喷射压力提高 1.3~3 倍，实现优异燃油喷势的同时，减少 40% 燃料粘附液滴，显著提高燃油经济性和排放环保性。

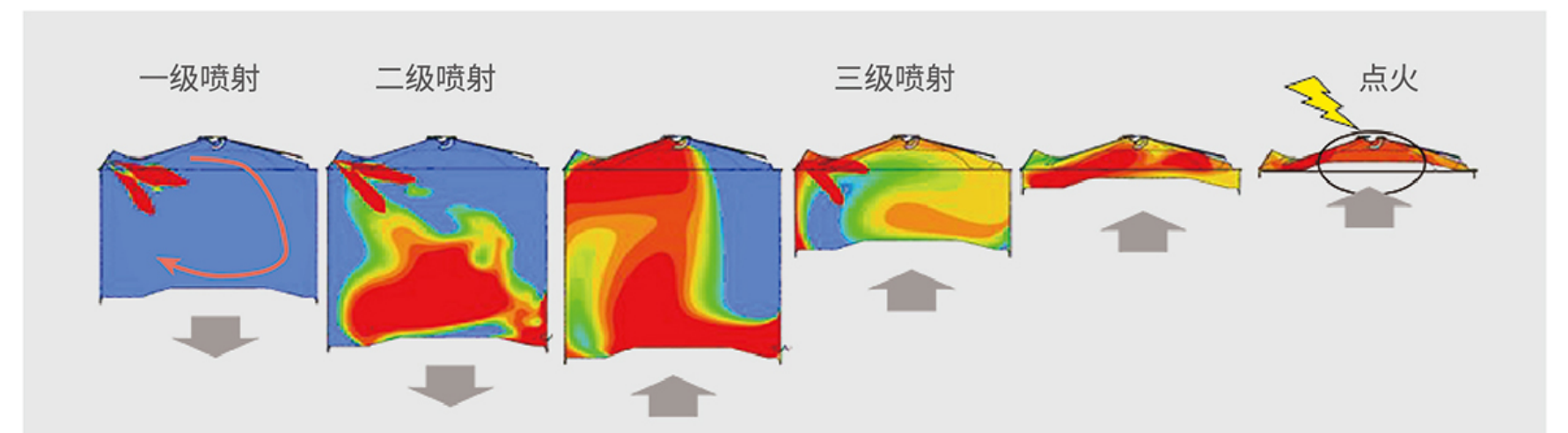



## 身临其境 非同凡响

### 潜心钻研声音的聆听方式

科学分析听觉特性，尽可能地减少车内的声音反射。全新树脂减震模块技术加持，抑制行驶过程中的车身共振。在结构上减少噪音侵入的孔洞缝隙；在材质上优化吸收噪音性能。打造安静且富有质感的车内静谧环境。让驾乘的视听愉悦，溢于言表。

### 环场声学布局的标准音响系统

通过反复研究声音的传导方式和听觉特性，以环场声学和声理念重构扬声器布局，形成标准音响系统与高级别音响通用的科学布局。有效减少车内反射音，使声音更加自然准确地传入耳中，实现了充满临场感细节还原和澎湃有力的播放效果，飞跃性提高了标准音响的声学表现。

### 环场声学布局 8 扬声器高级和声音响

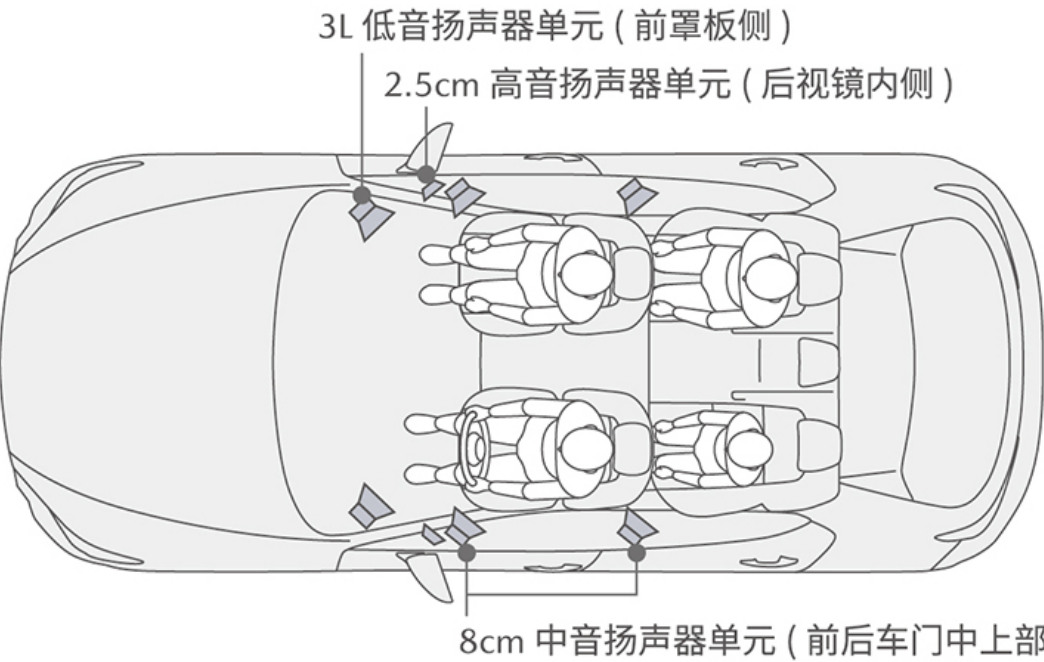



## 防患未然 放怀前行

必不可少的安全，不可或缺的愉悦

用于减少迫在眼前的事故或减轻伤害的刹车技术，对于马自达来说并不满足于此。我们着眼于在有可能引起事故或危险的更早阶段，开始思考安全问题并进行设计。不仅仅是先进的安全技术，还对驾驶位置、信息布局 and 视野等驾驶环境，以及行驶性能精心考量。所有一切都是为了能让驾驶者放心驾驶，让乘坐者放怀坐享。这就是「马自达主动安全」惠及全员的驾乘愉悦。

### 马自达的安全思想 - 马自达主动安全

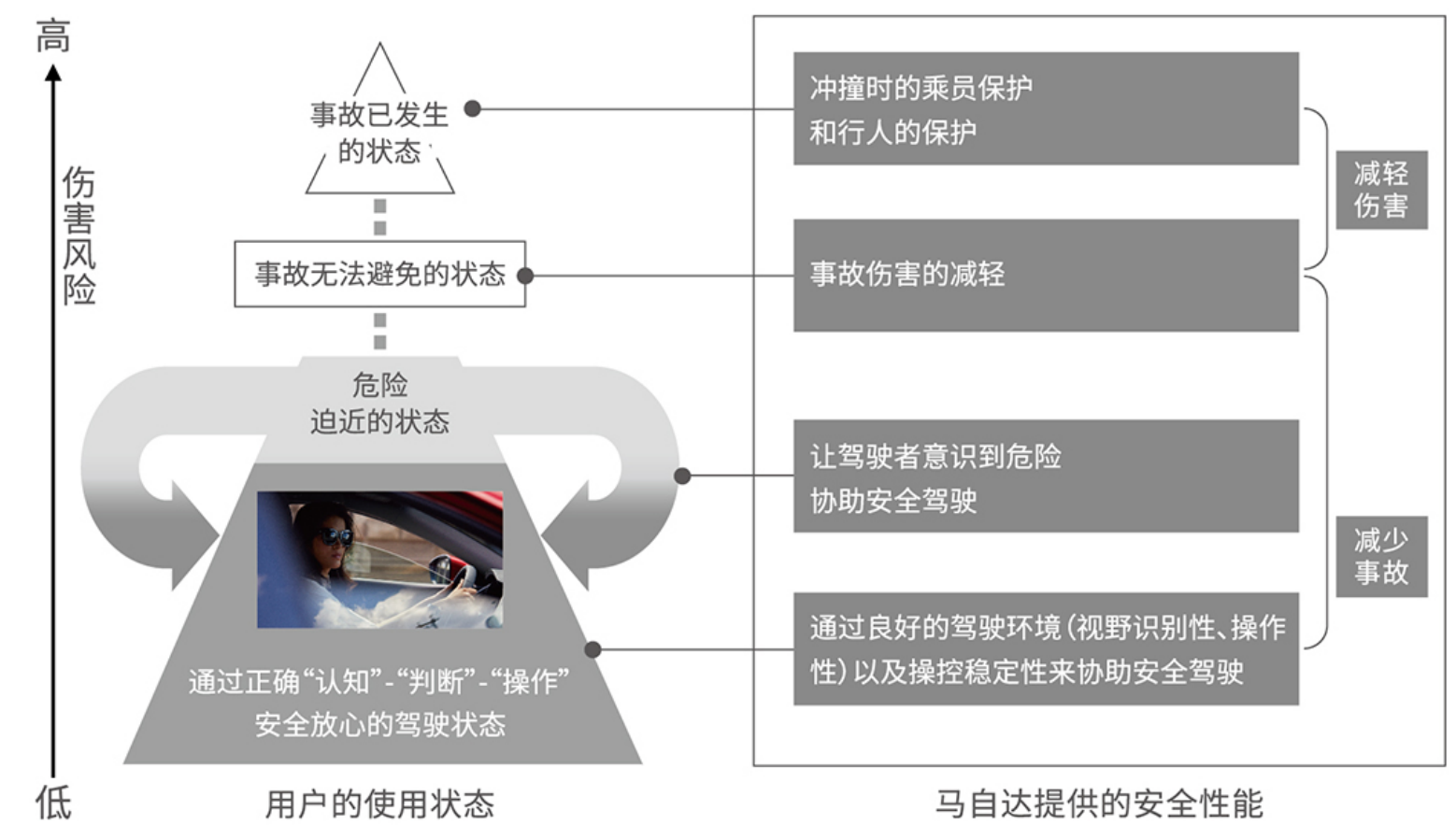





### LED 前大灯组

全系标配高度自动调节、延时熄灭、高穿透力雾灯功能的集成式 LED 前大灯组。



### 双开启式电动天窗

让车内充满明亮感和开阔感，让驾驶感受更舒适。还配置了倾斜提升装置。



### 自动防眩目内后视镜

当后视镜受到后续车辆的大灯等一定程度以上的强光照射时，其反射率会自动下降，可以减少驾驶者感受到的眩光。

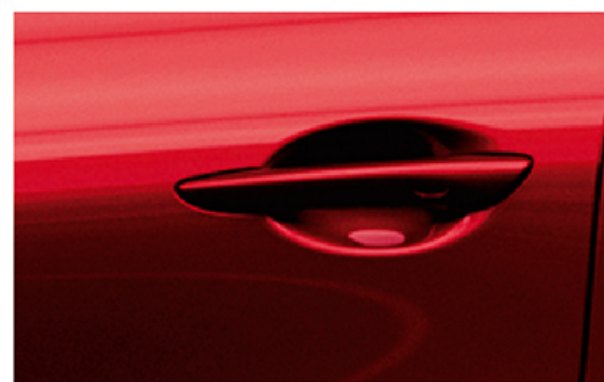

### 流线型无孔式车门把手 | 智能无钥匙进入系统

随身携带智能钥匙，只需接近感应区域，就能在无需拿出钥匙的情况下开启、锁定车门门锁。



### 智能雨量感应式 高级随动喷水无骨雨刷

为了给您带来清晰的驾驶视野，我们在雨刮器的布局 and 性能上重新设计。将其设置在引擎盖下方，提高了前风挡玻璃的下方视野，另外在雨刮器刮臂上设置清洗喷嘴，让雨刮器在工作的同时能够擦拭清洗液。



### 主驾驶席座椅10向电动调节 | 记忆功能

(座椅位置/ADD彩色平视显示系统/外后视镜角度) 可以电动调节座椅的前后滑动、整体及前端的高度、靠背角度和腰托，并配有座椅位置(除腰托外)记忆功能。



### 后备箱

439L 大容量后备箱，能够容纳 3 个中型尺寸的行李箱，或 9 英寸的高尔夫球包 2 个。



### 后排座椅6:4折叠座椅靠背

通过简单的操作就可以将座椅靠背向前放倒，与行李室的地面形成差不多高度的平面空间。

### 收纳空间&便利小物

- 中控台前方双置杯架
- 主/副驾驶席遮阳板带化妆镜
- 顶置式太阳镜盒
- 中控台带可滑动式扶手和大型储物箱
- 大型后排中央扶手(带双置杯架)
- LED 阅读灯
- 行李箱照明灯
- 副驾驶席座椅靠背置物袋



### 7英寸TFT全彩数码仪表盘 (多功能信息显示屏)

在仪表的中央部分，采用了 7 英寸的 TFT 彩色液晶屏，显示汽车的状态。有助于减少视线的移动量，提高读取便利性。

### ADD彩色平视显示系统 (前挡玻璃投射式)

在前风挡玻璃上投射出驾驶所需的行驶信息。帮助驾驶者在观察前方道路的同时也能够安全地确认信息。



### Mazda Harmonic Acoustics 马自达环场声学 音质优化系统

全系搭载 8 扬声器高级和声音响，重新改变声音的传导方法，构筑全新的环场声学布局。在扩大低音域动态响应范围的同时，在中音域实现更清晰的音质。搭配音量随速联动系统，让驾乘人员在享受非凡音质的同时，大幅提高行驶的安全性。



### 双区独立自动恒温空调

主副驾驶席独立控制功能 / 带PM2.5级别粉尘过滤器 驾驶席和副驾驶席可以独立调整设定温度，为您带来舒适的车内空间。控制面板在提高功能性的同时实现了清爽的设计感。



### EPB 电子驻车制动系统

自动驻车功能 停车时足部离开刹车踏板也能维持停车状态。踩下油门踏板刹车会自动解除。等信号灯等临时停车的情况下可以减轻驾驶者的负担。



### 全新世代 MAZDA CONNECT 马自达悦联系统

马自达将「以人为本」理念作为基础，根据人机交互界面 (HMI) 设计的马自达悦联系统，能够安全直观地使用，并且能够与多种元件和媒体适配。搭载了升级后的 8.8 英寸宽屏中央显示器和中控式旋钮，使用便捷性进一步提高。



### Apple CarPlay 苹果CarPlay车载系统

利用苹果CarPlay车载系统，可以用马自达悦联系统(中控式旋钮)来操作。可以进行通话、收发短信、听音乐、用地图搜索目的地。另外，还可以通过 Siri 进行语音操作。

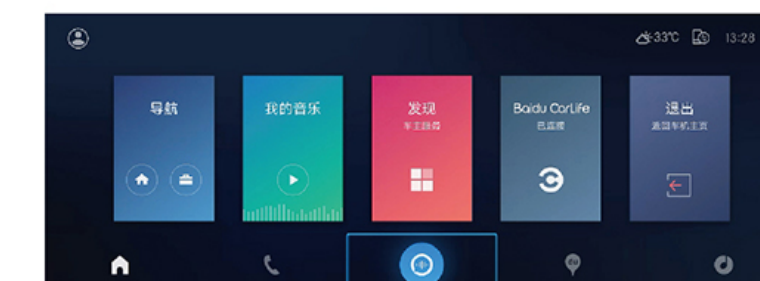

### Baidu CarLife 百度CarLife车载系统

利用百度 CarLife 的应用软件，可以用马自达悦联系统(中控式旋钮)来操作。电话、短信、音乐、地图等百度 CarLife 适配的内容都可以用马自达悦联系统操作。另外，还可以通过小度语音进行操作。

注：配备悦联系统车辆可选装原厂车载导航系统。

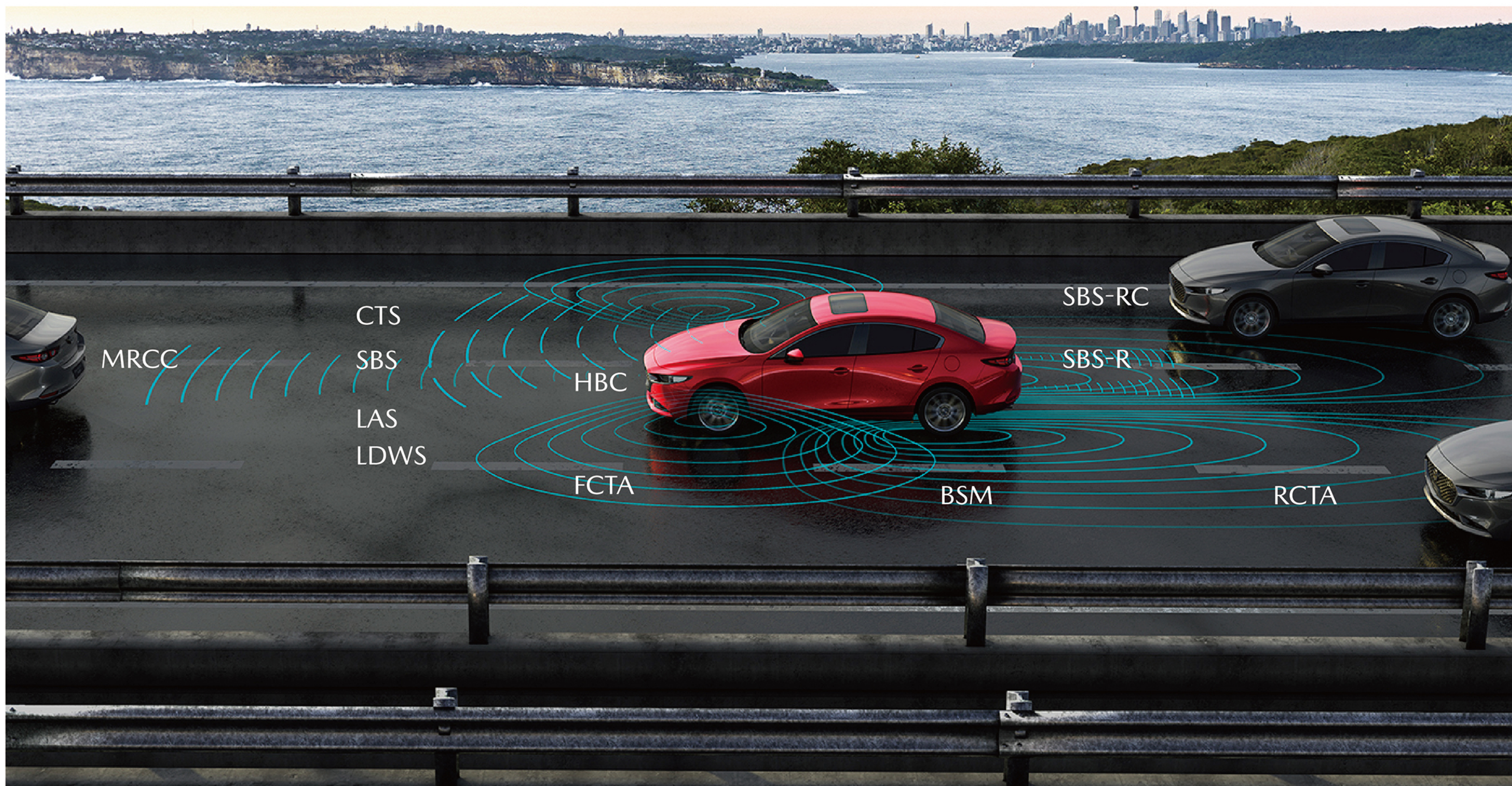

#### i-ACTIVSENSE 马自达智能安全辅助系统

- MRCC 自适应巡航系统
- CTS 巡航模式智能行车辅助系统
- SBS 智能前行刹车辅助系统
- LAS 车道保持辅助系统
- LDWS 车道偏离警示系统
- FCTA 前方横向来车预警系统
- HBC 自适应远光灯控制系统
- BSM 盲点监测系统
- RCTA 倒车预警系统
- SBS-R 智能倒车刹车辅助系统（正后方）
- SBS-RC 智能后车盲区刹车辅助系统（侧后方）
- 360度全景影像驻车辅助系统

## 安全 - 主动安全

### 前方

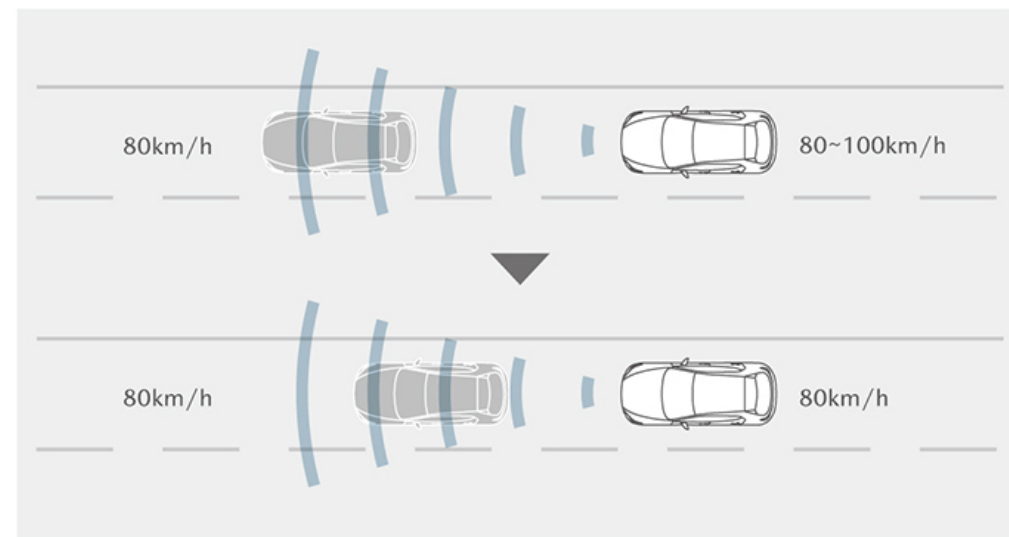

#### MRCC 自适应巡航系统

前雷达感应器感应到前车后，即使不踩油门或刹车踏板，汽车仍然会以设定的巡航车速行驶，同时与前车保持安全车距跟随行驶。

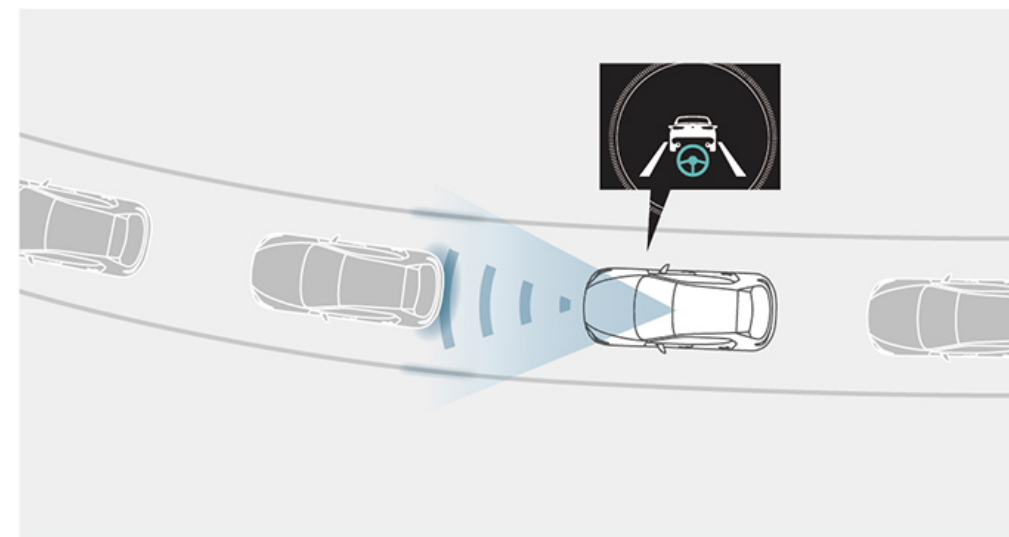

#### CTS 巡航模式智能行车辅助系统

该系统通过跟随行驶功能及转向辅助功能，在高速公路或者汽车专用道路堵车时，可以减轻驾驶者的疲劳。在与前车保持一定车距行驶的基础上，当感知到车道线时会利用转向辅助功能辅助车辆沿着车道行驶；未感知到车道线的情况下，会辅助车辆沿着前车的行驶轨迹行驶。

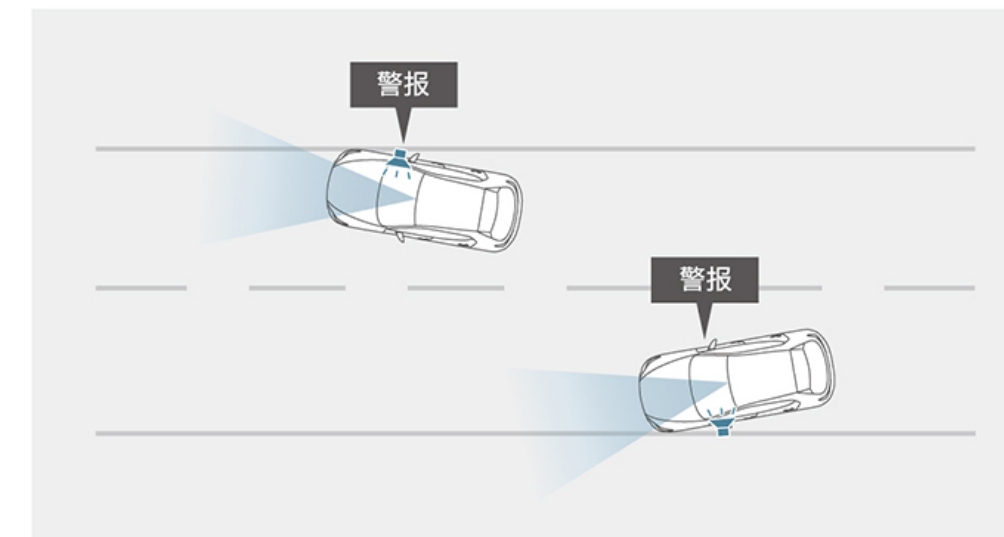

#### LDWS 车道偏离警示系统

在大约 60km/h 以上的速度行驶中，摄像头感知车道的白线（或黄线）。当系统判断车辆有可能偏离了车道时，会发出警报音并通过方向盘的振动来告知驾驶者。

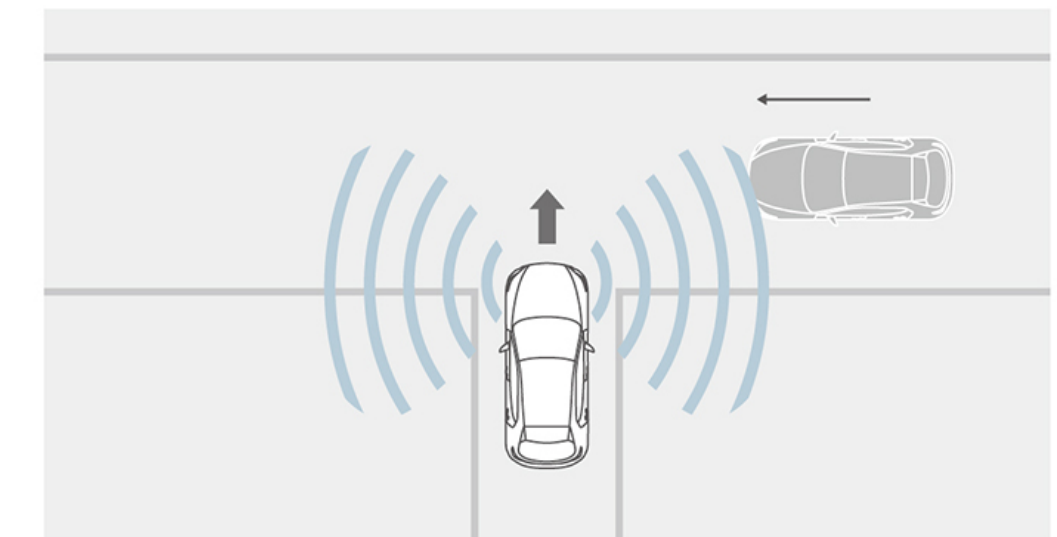

#### FCTA 前方横向来车预警系统

在进入T字 / 十字路口时，感应左前方、右前方死角方向接近的车辆，根据接近情况亮灯显示。在这种情况下仍然前进（时速约10km/h以下）会闪灯提示，并发出警报音通知驾驶者有危险。

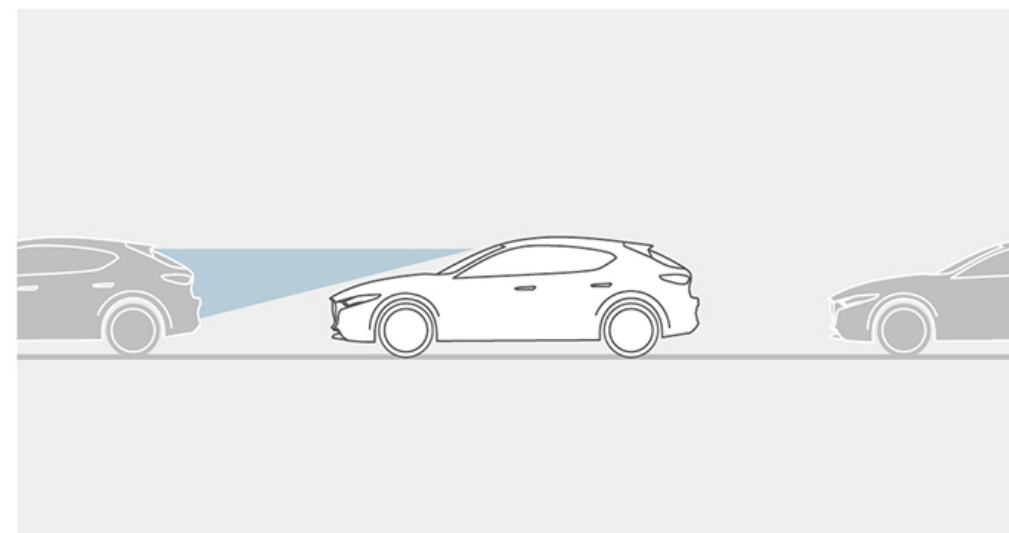

#### SBS 智能前行刹车辅助系统

当雷达感应器及监控判断有可能会与前方车辆、行人、自行车冲撞的情况下，会通过显示器的显示和警报音告知驾驶者有冲撞危险。当判断无法避免该冲撞时，会通过刹车来减轻冲撞时的伤害。当驾驶者踩刹车时，系统会帮助驾驶者迅速稳妥地刹住。

- 对象为前方车辆时：时速约 4km/h 以上
- 对象为行人 / 自行车时：时速约 10~80km/h

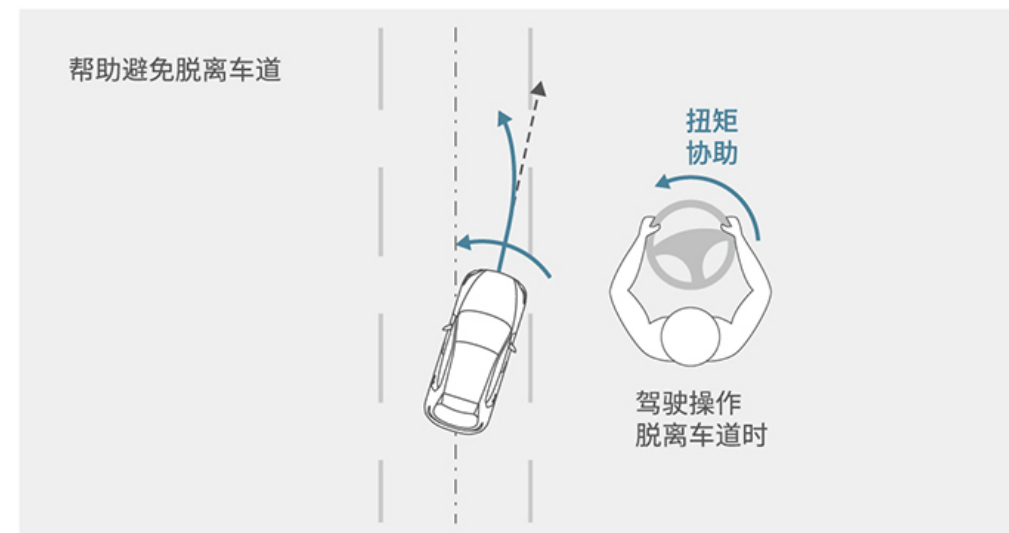

#### LAS 车道保持辅助系统

在以约 60km/h 以上的时速行驶过程中，系统感知车道的白线（或黄线），判断自身车辆有可能脱离了车道的情况下，系统会启动电动转向功能辅助驾驶者操作方向盘。同时会在多功能显示屏上告知驾驶者。

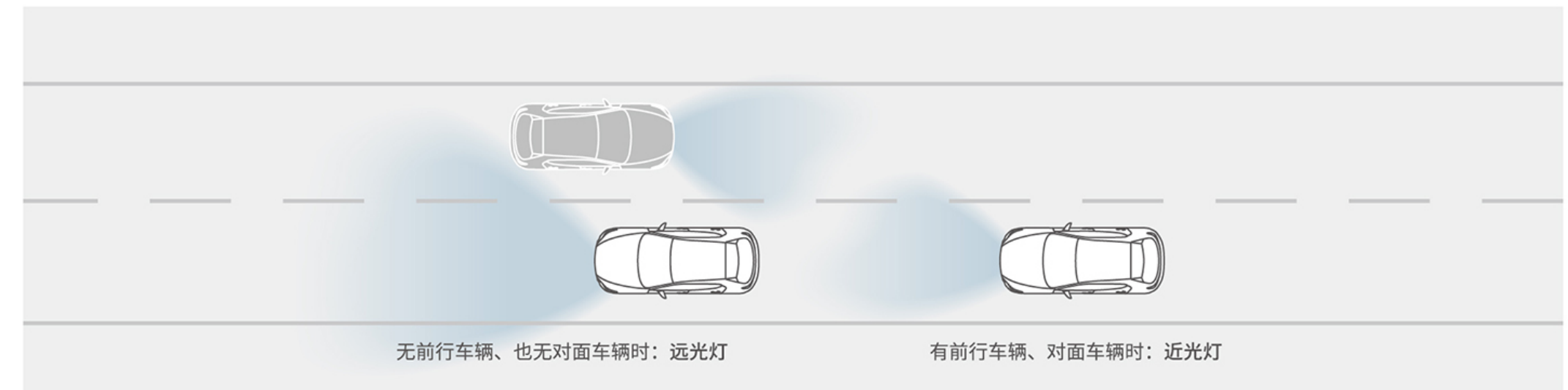

#### HBC 自适应远光灯控制系统

夜间行驶时会判断前行车辆及对向车辆的情况，自动切换远光、近光灯。

- 远光灯：在以约 30km/h 以上的时速行驶时，前方没有前行车辆也没有对面车辆。
- 近光灯：感知到前方有前行车辆及对面车辆的灯光时 / 在有路灯的区域或路面明亮的道路行驶时 / 时速不足 20km/h 的情况下行驶时。

## 安全 - 主动安全

### 后方 / 侧后方



#### BSM 盲点监测系统 | RCTA 倒车预警系统

在大约 15km/h 以上的速度前进时，通过 BSM 盲点监测系统，可感知到后方靠近的车辆，并根据靠近的状态点亮后视镜上的预警标识，同时发出警报预警。在停车场等场景中倒车时，通过 RCTA 倒车预警系统，可感知左后方、右后方靠近的车辆，并通过 BSM 盲点监测系统，在点亮后视镜上的预警标识的同时发出警报音，以提醒驾驶者可能发生碰撞危险。

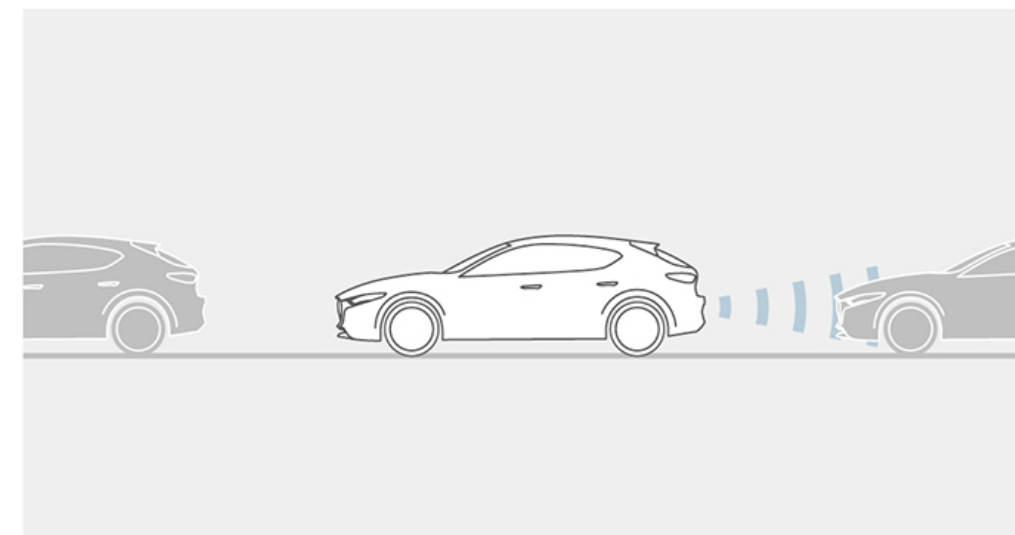

#### SBS-R 智能倒车刹车辅助系统 (正后方)

以大约 2~8km/h 的时速倒车时，超声波感应器感知到后方的障碍物，系统判断无法避免冲撞时，会操作刹车减轻伤害程度。

#### 倒车雷达 (中央 / 角落 / 侧面):

倒车雷达的超声波感应器会感知近距离的静止物体，并通过警报音告知驾驶者。

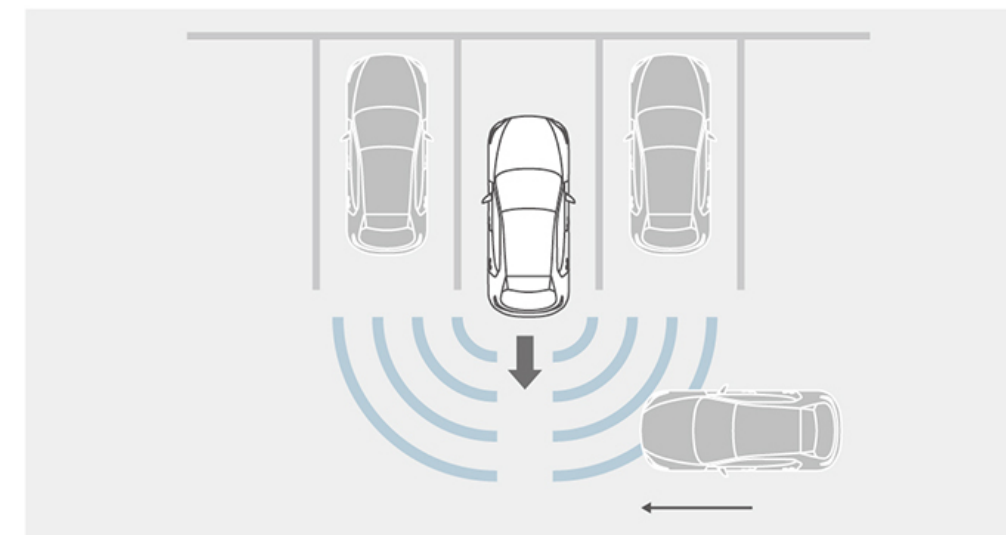

#### SBS-RC 智能后车盲区刹车辅助系统 (侧后方)

在约 0~10km/h 的时速倒车时，感知自己车辆左右及后方靠近的车辆。当判断为无法避免冲撞时，会操作刹车减轻冲撞时的伤害程度。

### 360度全景

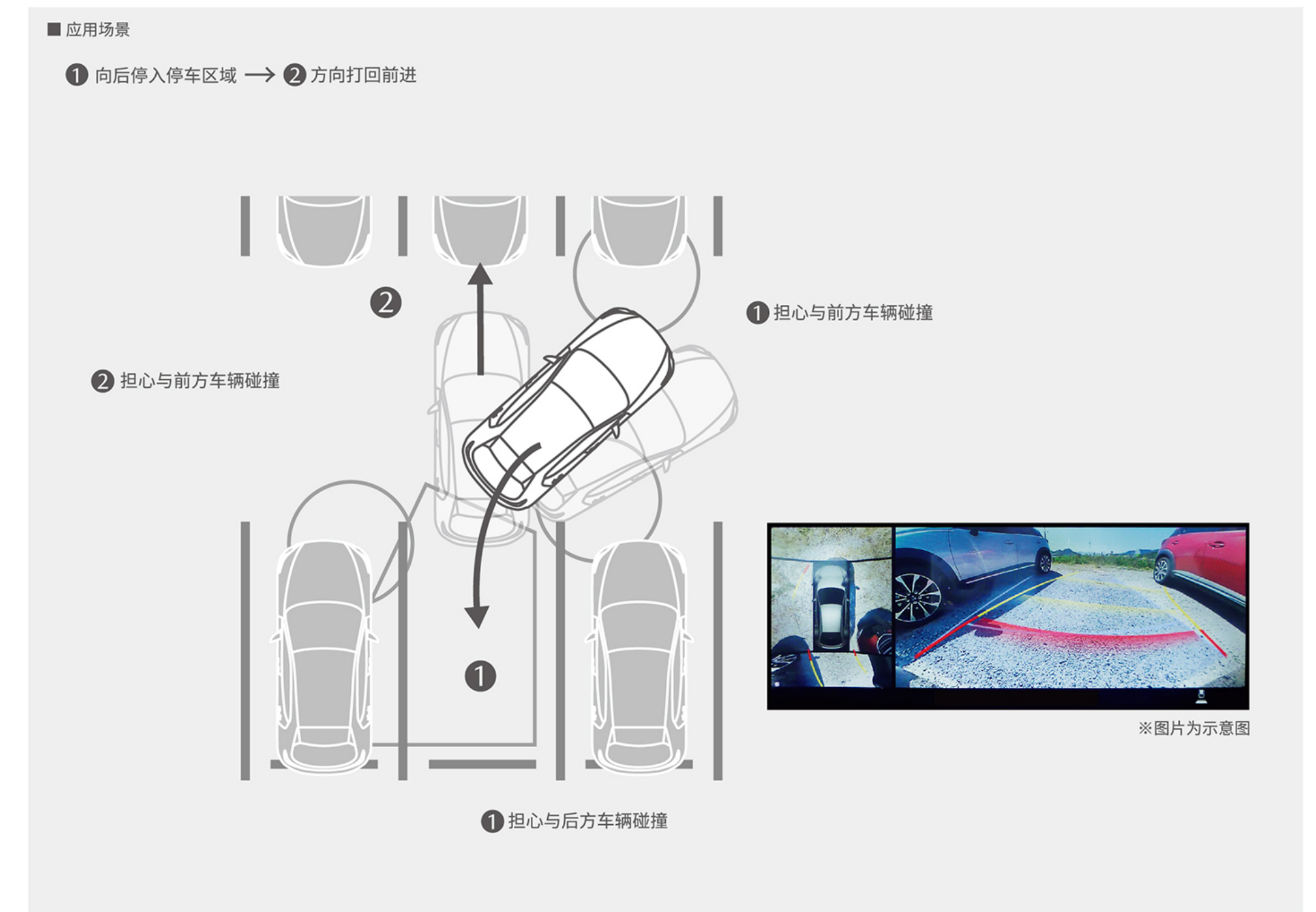

#### 360度全景影像驻车辅助系统

充分利用车辆前后左右的4个摄像头，通过中央显示器的显示和各种警报音帮助在低速行驶和停车时确认车辆周边的情况。

顶部影像 / 前方影像 / 前方宽幅影像 / 侧面影像 / 后侧影像 / 后侧宽幅影像

## 安全 - 被动安全

### 发生事故或冲撞时减轻伤害程度的技术

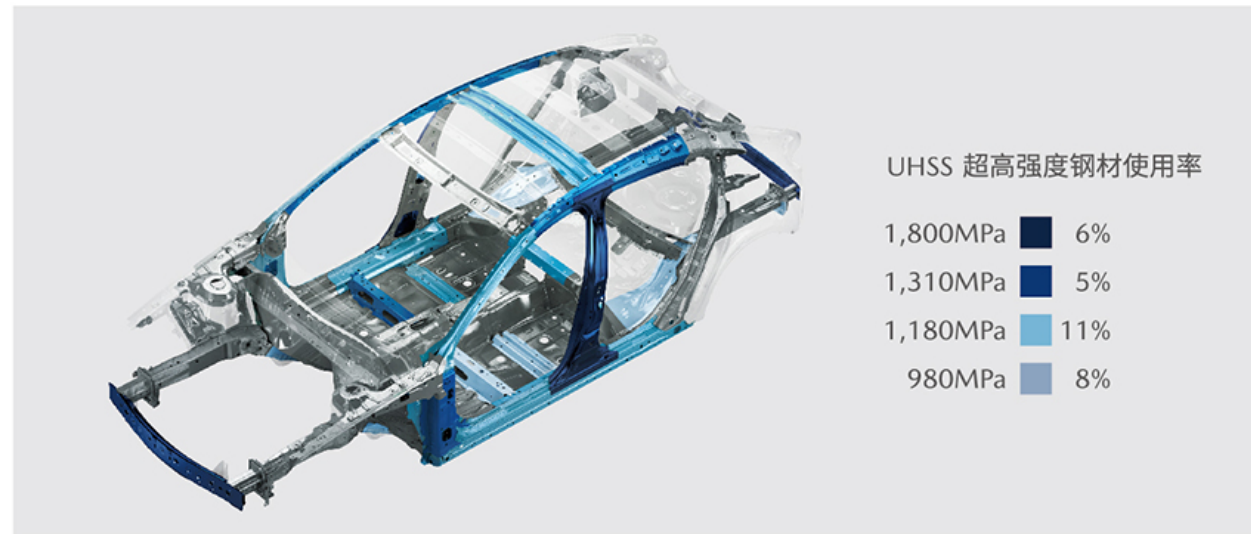

#### SKYACTIV-VEHICLE ARCHITECTURE 全新世代 创驰蓝天 车辆构造技术

全新「SKYACTIV-BODY 创驰蓝天高刚性车身」，以多方向连续化环闭式车身结构和高达30%的超高强度钢材（980~1,800MPa）使用率，实力打造坚固车身，让安全如影随形。

#### 行人保护设计

采用能够迅速有效地吸收行人头部与引擎盖间冲击的保护结构，以及精心研究的能够减轻膝部周围受力的前保险杠结构，在发生冲撞时可减轻对行人的伤害。

#### 预紧式安全带

驾驶席、副驾驶席、后排座椅左右都安装了提高冲撞初期固定性的预紧装置及以稳定载重固定住乘员的负载限制器。另外，所有座位都配备了防止忘系安全带的提醒器。



#### SRS 安全气囊系统

所有车型标配SRS安全气囊系统。不仅仅是保护前方来的冲击，还能减轻侧面方向对前、后排乘员的冲撞。并进一步在驾驶席采用了能够防止膝部周围损伤，且控制身体向前移动的SRS膝部安全气囊。